

## COMAIR FLX - LVS

Flexibele luchtverdeelslang



### Technische details

- **Toevoegingen:** de binnenslang is uitgevoerd met antistatische en antibacteriële additieven.
- **Materiaal:** Fysiologisch en toxicologisch onschadelijk PE, nieuw en zuiver materiaal zonder gerecyclede toevoegingen en reukloos.
- **Brandklasse:** Volgens EN 13501-1
- **Luchtdichtheidsklasse:** Klasse D volgens de (NEN) EN12237, EN1507 norm en LUKA
- **Werktemperatuur:** -20°C tot +60°C

### Afmetingen (mm) & Gewicht

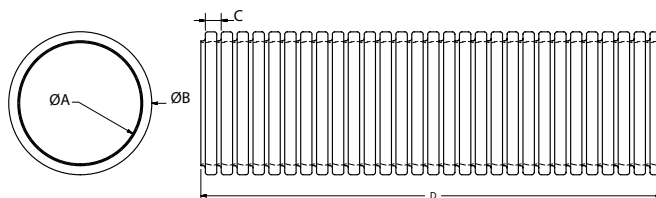

Type	Afmetingen				Gewicht
	$\varnothing A$	$\varnothing B$	C	D	
FS90	78	90	9	50m	24,3

### Grafiek

Drukverlies Flexibele luchtverdeelslang [Pa]

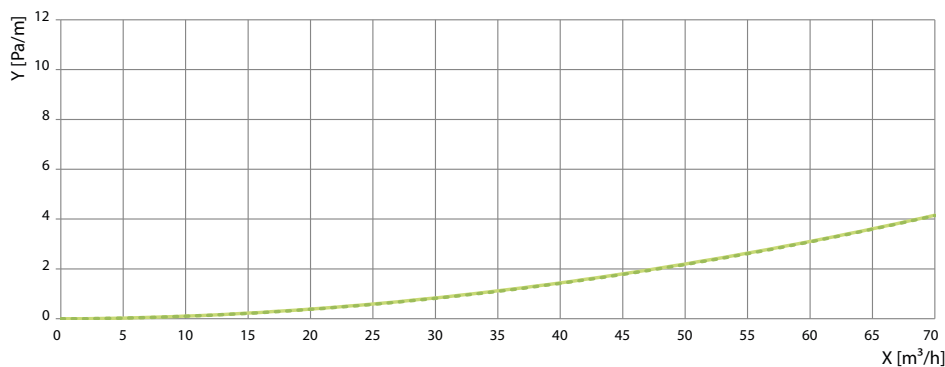

X: Luchtvolume

Y: Drukval

— Toevoer 90mm

- - - Afvoer 90mm



**Gegevens drukverlies:**Debiet in m<sup>3</sup>/h bij (luchtsnelheid):

	DN90		
	2m/s	2,5m/s	3m/s
1 slang	34m <sup>3</sup> /h	42m <sup>3</sup> /h	51m <sup>3</sup> /h
2 slangen	68m <sup>3</sup> /h	84m <sup>3</sup> /h	102m <sup>3</sup> /h
3 slangen			

**Weerstand (Pa)**

Slanglengte	DN90		
	2m/s	2,5m/s	3m/s
2	2,6	4	5,4
4	5,2	8	10,8
6	7,8	12	16,2
8	10,4	16	21,6
10	13	20	27
12	15,6	24	32,4
14	18,2	28	37,8
16	20,8	32	43,2
18	23,4	36	48,6

**Artikelnummer**

LVS 90	Flexibele luchtverdeelslang Ø90 L=50m	9099000679
--------	---------------------------------------	------------

## COMAIR FLX - VP 125

Ventielplenum Ø125mm 90°



### Technische details

- **Toevoegingen:** Antistatic and antibacterial
- **Materiaal:** fysiologisch en toxicologisch onschadelijk PP, nieuw en zuiver materiaal zonder gerecyclede toevoegingen en reukloos
- **Luchtdichtheidsklasse:** klasse D volgens de (NEN) EN12237, EN1507 norm en LUKA
- **Werktemperatuur:** -20°C tot +60°C

### Afmetingen (mm) & Gewicht

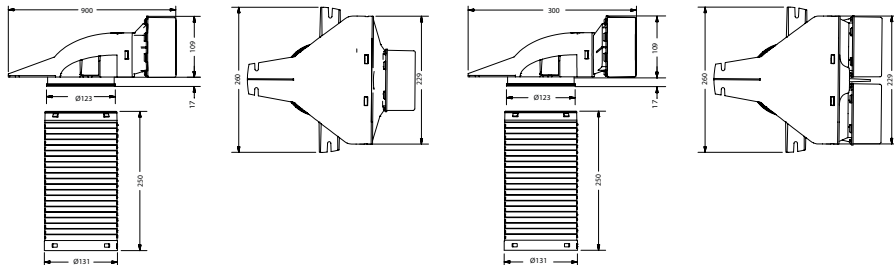

Type	Gewicht
	kg
VP 125 90	0,8
VP 125 290	0,9

### Grafiek

Drukverlies Ventielplenum [Pa]

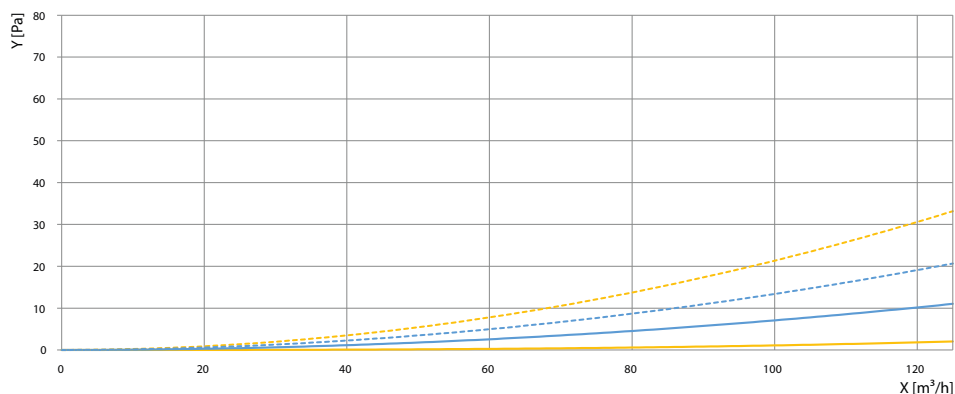

X: Luchtvolume  
Y: Drukval

— Toevoer 90mm      — Toevoer 2x90mm  
- - - Afvoer 90mm      - - - Afvoer 2x90mm

### Artikelnummer

VP 125 90	Ventielplenum Ø125 1xØ90 + huls	9099000682
VP 125 290	Ventielplenum Ø125 2xØ90 + huls	9099000683

## COMAIR FLX - VPL 125

Ventielenum Ø125mm 90°  
verlengt



### Technische details

- **Toevoegingen:** Antistatic and antibacterial
- **Materiaal:** fysiologisch en toxicologisch onschadelijk PP, nieuw en zuiver materiaal zonder gerecyclede toevoegingen en reukloos
- **Luchtdichtheidsklasse:** klasse D volgens de (NEN) EN12237, EN1507 norm en LUKA
- **Werktemperatuur:** -20°C tot +60°C

### Afmetingen (mm) & Gewicht

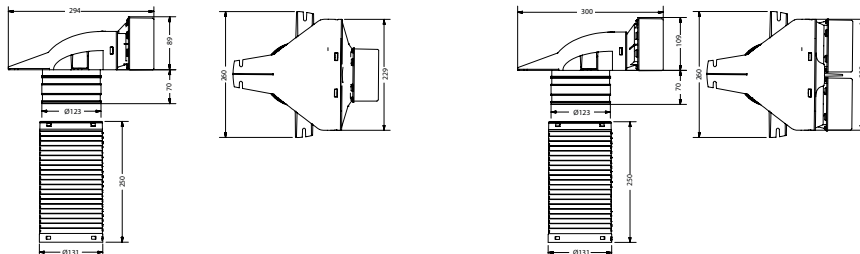

Type	Gewicht
	kg
VP 125 90	0,8
VP 125 290	0,9

### Grafiek

Drukverlies Ventielenum [Pa]

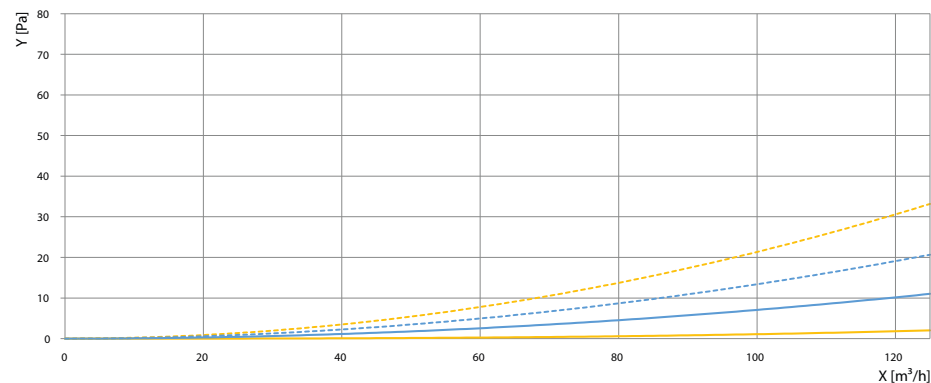

X: Luchtvolume  
Y: Drukval

— Toevoer 90mm      — Toevoer 2x90mm  
- - Afvoer 90mm      - - Afvoer 2x90mm

### Artikelnummer

VPL 125 90	Ventielenum hoog Ø125 1xØ90 + huls	9099000686
VPL 125 290	Ventielenum hoog Ø125 2xØ90 + huls	9099000687

### Technische details

- **Afwerking roosters:** geborsteld RVS
- **Materiaal:** fysiologisch en toxicologisch onschadelijk PP + PS + RVS
- **Werktemperatuur:** -20°C tot +60°C

### Afmetingen (mm) & Gewicht

#### VP

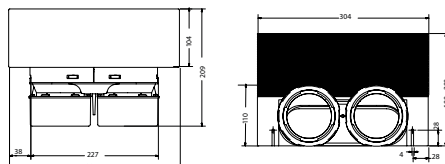

#### IVRS

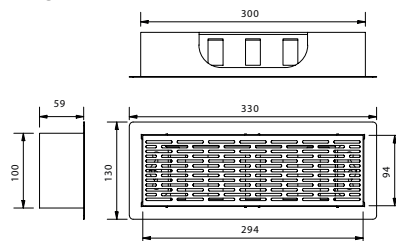

#### IVRG

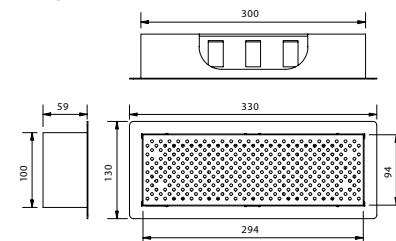

Type	kg
VP 290	1,2
IVRS 300100	1
IVRG 300100	1

### Grafiek

Drukverlies Vloerplenum [Pa]

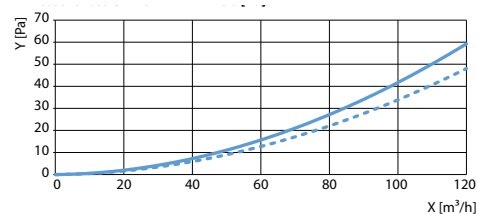

X: Luchtvolume

Y: Drukval

— Toevoer IVRG 2x90mm

- - - Toevoer IVRS 2x90mm

### Artikelnummer

VP - Vloerplenum zonder rooster		
VP 290	Vloerplenum tbv rooster 300x100 2xØ90	9099000710
IVR - Instelbaar vloerrooster t.b.v. BCB vloercollector		
IVRS 300100	Vloerrooster 300x100 instelbaar sleuven RVS	9099000711
IVRG 300100	Vloerrooster 300x100 instelbaar gaten RVS	9099000712

## COMAIR FLX - WPA

Wandplenum achter aansluiting



WRV 200100



WRI 200100



WRG 200100

### Technische details

- **Afwerking:** poedercoating
- **Materiaal:** elektrolytisch gegalvaniseerd plaatstaal + fysiologisch en toxicologisch onschadelijk PP, nieuw en zuiver materiaal zonder gerecyclede toevoegingen en reukloos
- **Werktemperatuur:** -20°C tot +60°C
- **Kleur roosters:** Ral 9003

### Afmetingen (mm) & Gewicht

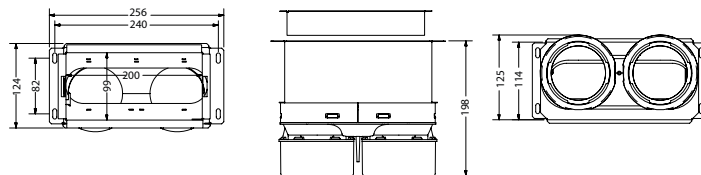
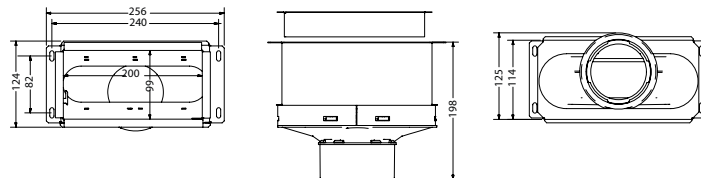

WRV 200100

WRI 200100

WRG 200100

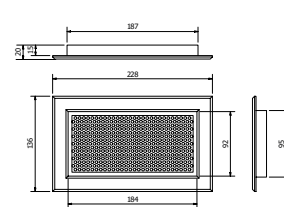
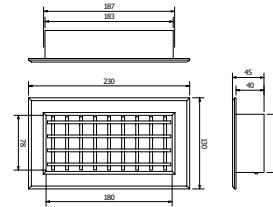
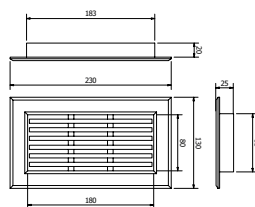

Type	Gewicht
	kg
WPA 90	1,3
WPA 290	1,4

Type	Gewicht
	kg
WRV 200100	0,30
WRI 200100	0,41
WRG 200100	0,23

### Grafiek

Drukverlies Wandplenum [Pa]

#### WPA 90

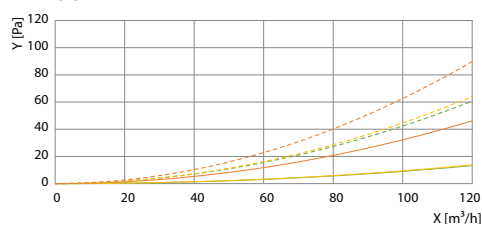

#### WPA 290

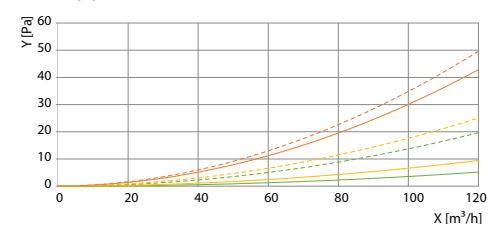

X: Luchtvolume  
Y: Drukval

— Toevoer WRI  
- - - Afvoer WRI  
— Toevoer WRG  
- - - Afvoer WRG

### Artikelnummer

WPA - Wandplenum achter aansluiting		
WPA 90	Wandplenum tbv rooster 200x100 1xØ90 achteransl.	9099000699
WPA 290	Wandplenum tbv rooster 200x100 2xØ90 achteransl.	9099000700
WR - Roosters t.b.v. wandplenum		
WRV 200100	Wandrooster 200x100 vaste schoepen	9099000701
WRI 200100	Wandrooster 200x100 instelbare schoepen	9099000702
WRG 200100	Wandrooster 200x100 geperforeerd	9099000703

## COMAIR FLX - WPH

Wandplenum bovenaansluiting

### Technische details

- **Afwerking:** poedercoating
- **Materiaal:** elektrolytisch gegalvaniseerd plaatstaal + fysiologisch en toxicologisch onschadelijk PP, nieuw en zuiver materiaal zonder gerecyclede toevoegingen en reukloos
- **Werktemperatuur:** -20°C tot +60°C
- **Kleur roosters:** Ral 9003

### Afmetingen (mm) & Gewicht



WRV 200100

WRI 200100

WRG 200100

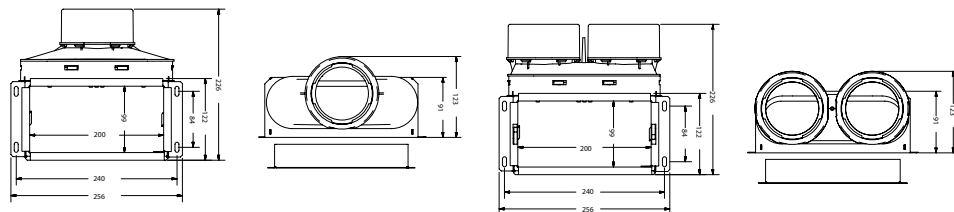

WRV 200100

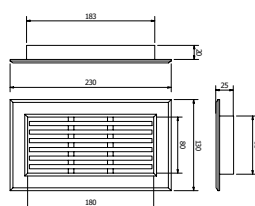

WRI 200100

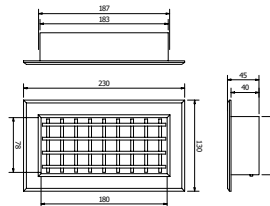

WRG 200100

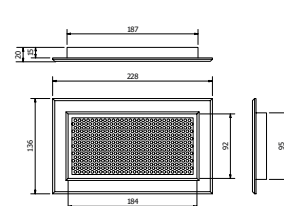

Type	Gewicht
kg	
WPH 90	1,3
WPH 290	1,4

Type	Gewicht
kg	
WRV 200100	0,30
WRI 200100	0,41
WRG 200100	0,23

### Grafiek

Drukverlies Wandplenum [Pa]

#### WPH 90

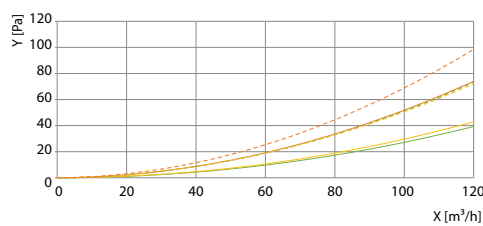

#### WPH 290

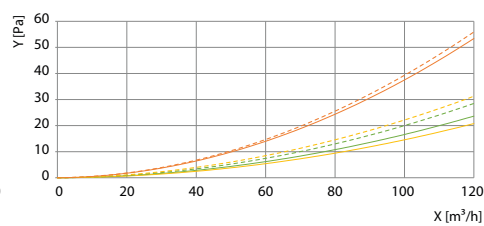

X: Luchtvolume  
Y: Drukval

— Toevoer WRI      — Toevoer WRV  
- - - Afvoer WRI      - - - Afvoer WRV  
— Toevoer WRG      - - - Afvoer WRG  
- - - Afvoer WRG

### Artikelnummer

WPH - Wandplenum haaks		
WPH 90	Wandplenum tbv rooster 200x100 1xØ90 haaks	9099000695
WPH 290	Wandplenum tbv rooster 200x100 2xØ90 haaks	9099000696
WR - Roosters t.b.v. wandplenum		
WRV 200100	Wandrooster 200x100 vaste schoepen	9099000701
WRI 200100	Wandrooster 200x100 instelbare schoepen	9099000702
WRG 200100	Wandrooster 200x100 geperforeerd	9099000703

## COMAIR FLX PWPL 290

Plafond-/ wandplenum



LR 560x60

### Technische details

- Materiaal: Fysiologisch en toxicologisch onschadelijk PP, nieuw en zuiver materiaal
- zonder gerecyclede toevoegingen en reukloos. Staal (KTL gelakt - zwart)
- Toevoegingen: Met antistatische en antibacteriële additieven.
- Luchtdichtheidsklasse: ATC1 /  $\geq$  LUKA D (conform EN 17192:2019)
- Werktemperatuur: -20°C / +60°C
- Verwerkingstemperatuur: -5°C / +50°C

### Afmetingen (mm) & Gewicht

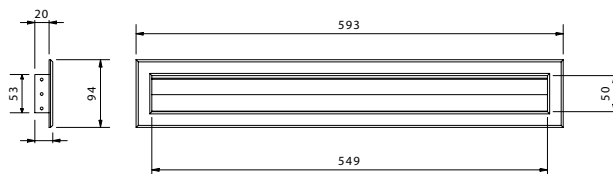
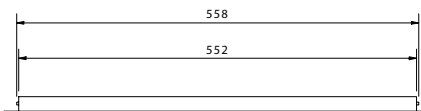
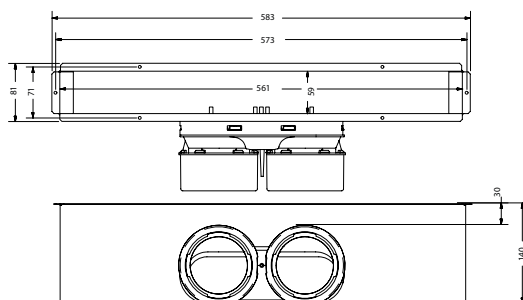

Type	Gewicht	Type	Gewicht
	kg		kg
PWPL 290	2,975	LR 560x60	0,46 kg

### Grafiek

Drukverlies Plafond-/ wandplenum [Pa]

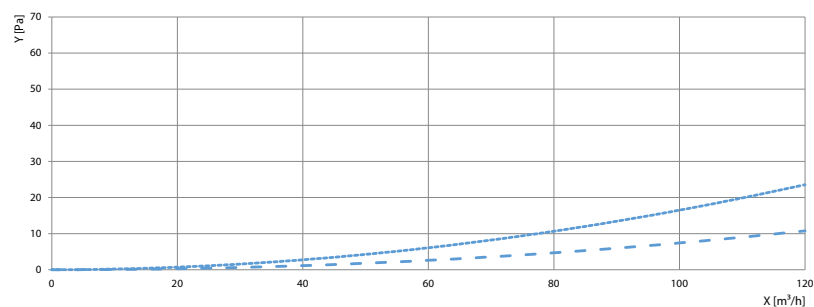

— Toevoer 2x90mm X: Luchtvolume  
- - - Afvoer 2x90mm Y: Drukval

### Artikelnummer

PWPL 290 - Plafond-/ wandplenum		
PWPL 290	Plafond-/ wandplenum	9099000706
LR - Plafond-/ wandplenum		
LR 560x60	Lijnrooster tbv PWPL plenumbak (toevoer)	9099000707



## COMAIR FLX - SVPZ

Subverdeelplenum  
met zijaansluitingen

### Technische details

- **Toevoegingen:** antistatische en antibacteriële additieven
- **Materiaal:** fysiologisch en toxicologisch onschadelijk PP, nieuw en zuiver materiaal zonder gerecyclede toevoegingen en reukloos
- **Luchtdichtheidsklasse:** klasse D volgens de (NEN) EN12237, EN1507 norm en LUKA
- **Werktemperatuur:** -20°C tot +60°C

### Afmetingen (mm) & Gewicht

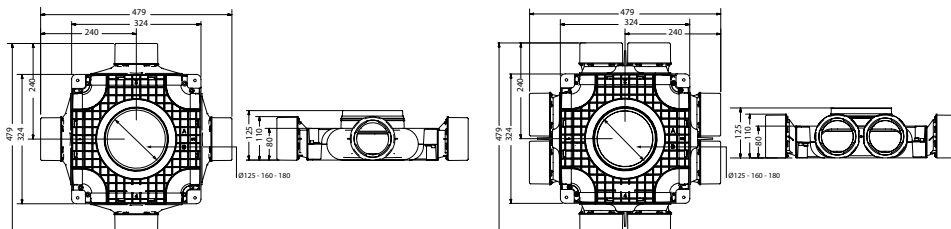
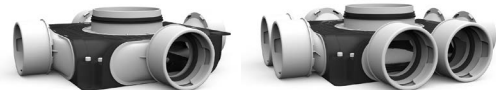

Type	Gewicht
	kg
SVPZ 125 90	2,0
SVPZ 125 290	2,3

Type	Gewicht
	kg
SVPZ 160 90	2,0
SVPZ 160 290	2,3

Type	Gewicht
	kg
SVPZ 180 90	2,0
SVPZ 180 290	2,3

### Grafiek

Drukverlies Subverdeelplenum [Pa]

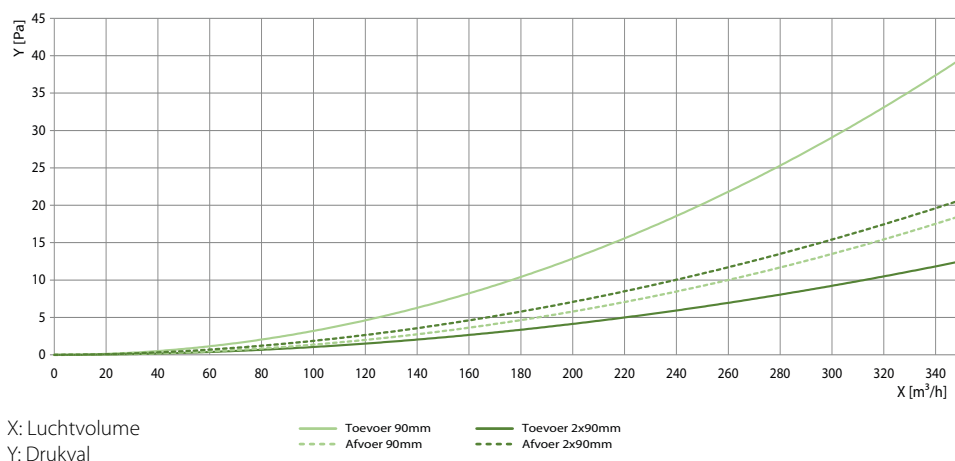

### Artikelnummer

SVPZ 125 90	Subverdeelplenum 6xØ90 tuit Ø125	9099000727
SVPZ 125 290	Subverdeelplenum 12xØ90 tuit Ø125	9099000728
SVPZ 160 90	Subverdeelplenum 6xØ90 tuit Ø160	9099000731
SVPZ 160 290	Subverdeelplenum 12xØ90 tuit Ø160	9099000732
SVPZ 180 90	Subverdeelplenum 6xØ90 tuit Ø180	9099000735
SVPZ 180 290	Subverdeelplenum 12xØ90 tuit Ø180	9099000736

## COMAIR FLX - HVPZ

Hoofdverdeelplenum met zijaansluitingen

### Technische details

- **Toevoegingen:** antistatische en antibacteriële additieven
- **Materiaal:** Fysiologisch en toxicologisch onschadelijk PP, nieuw en zuiver materiaal zonder gerecyclede toevoegingen en reukloos
- **Luchtdichtheidsklasse:** klasse D volgens de (NEN) EN12237, EN1507 norm en LUKA
- **Werktemperatuur:** -20°C tot +60°C

### Afmetingen (mm) & Gewicht

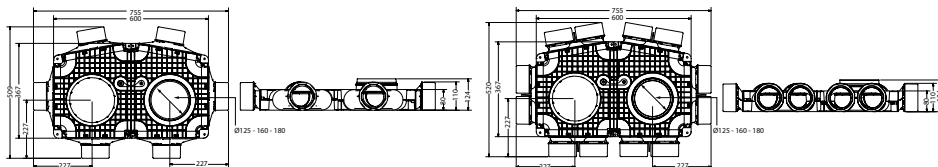

Type	Gewicht	Type	Gewicht	Type	Gewicht
	kg		kg		kg
HVPZ 125 90	3,3	HVPZ 160 90	3,3	HVPZ 180 90	3,3
HVPZ 125 290	3,9	HVPZ 160 290	3,9	HVPZ 180 290	3,9

### Grafiek

Drukverlies Hoofdverdeelplenum [Pa]

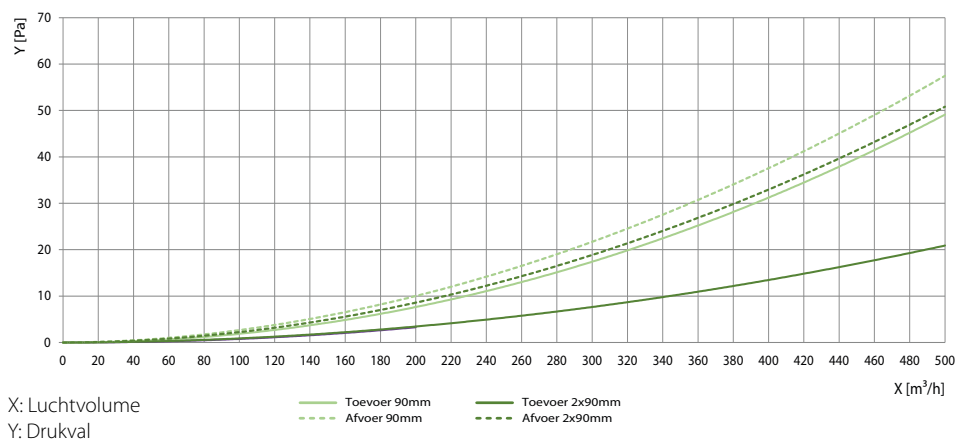

### Artikelnummer

HVPZ 125 90	Hoofdverdeelplenum 6xØ90 tuit Ø125	9099000715
HVPZ 125 290	Hoofdverdeelplenum 12xØ90 tuit Ø125	9099000716
HVPZ 160 90	Hoofdverdeelplenum 6xØ90 tuit Ø160	9099000719
HVPZ 160 290	Hoofdverdeelplenum 12xØ90 tuit Ø160	9099000720
HVPZ 180 90	Hoofdverdeelplenum 6xØ90 tuit Ø180	9099000723
HVPZ 180 290	Hoofdverdeelplenum 12xØ90 tuit Ø180	9099000724